

TVAR SCHODISKA-REZY  
M 1:25 REZ BB

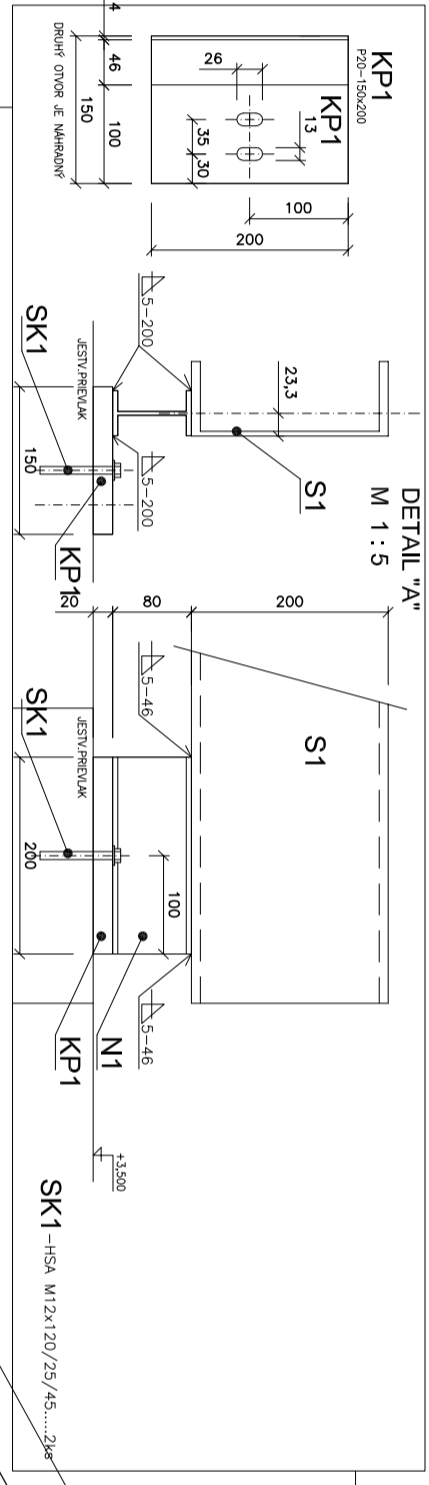

TVAR SCHODISKA-REZY  
M 1:25 REZ AA

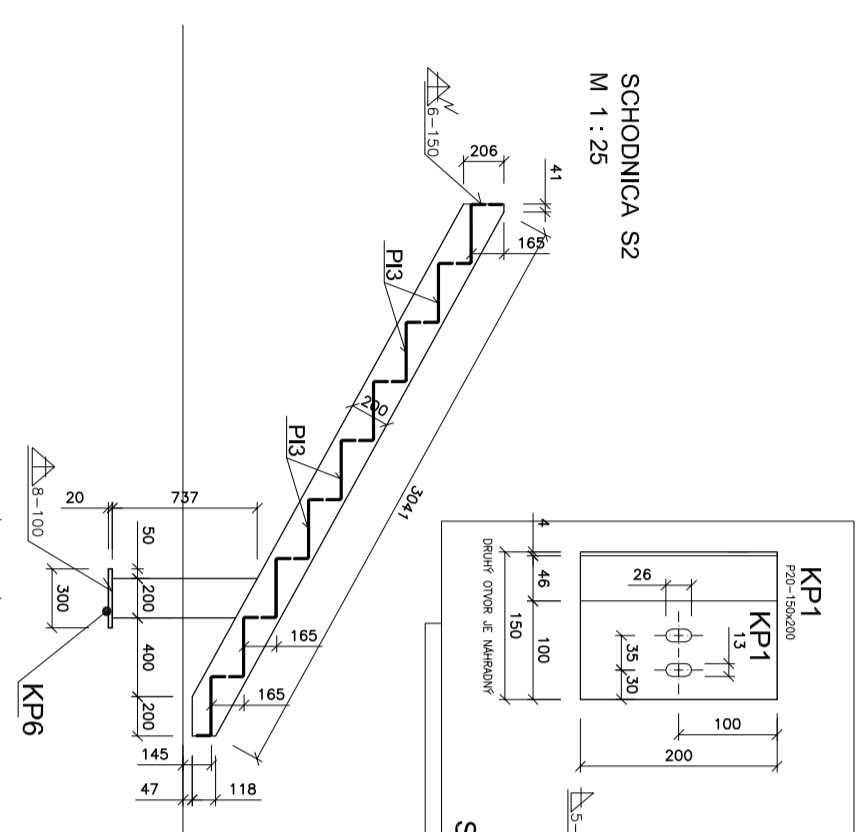
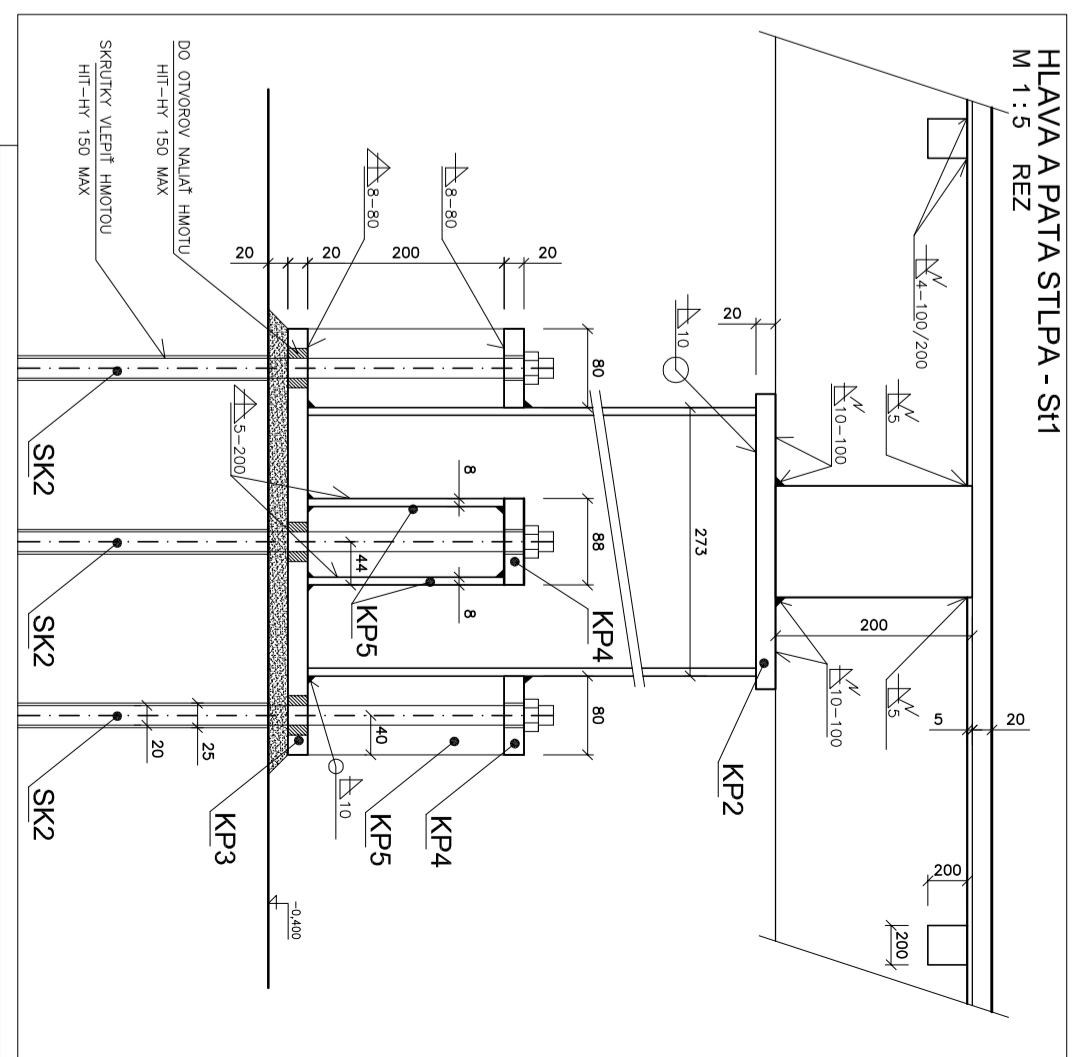
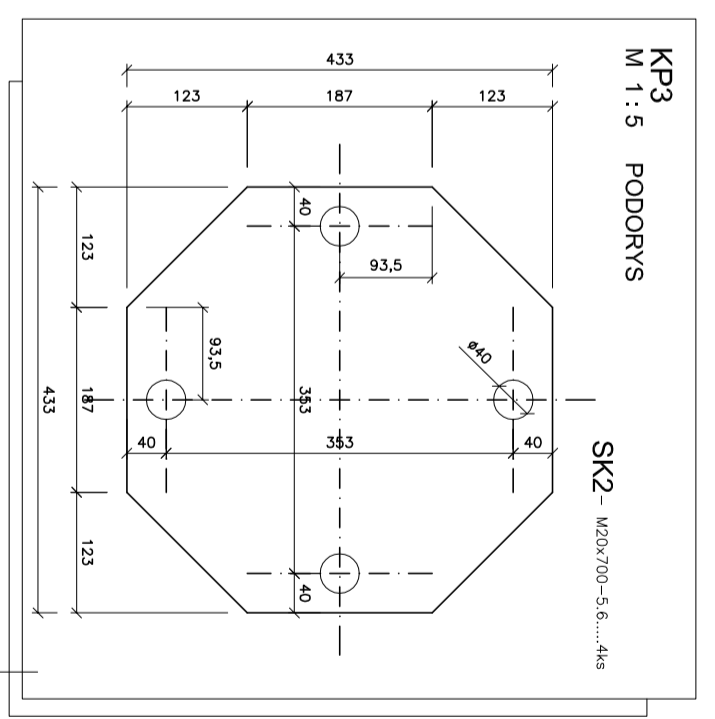
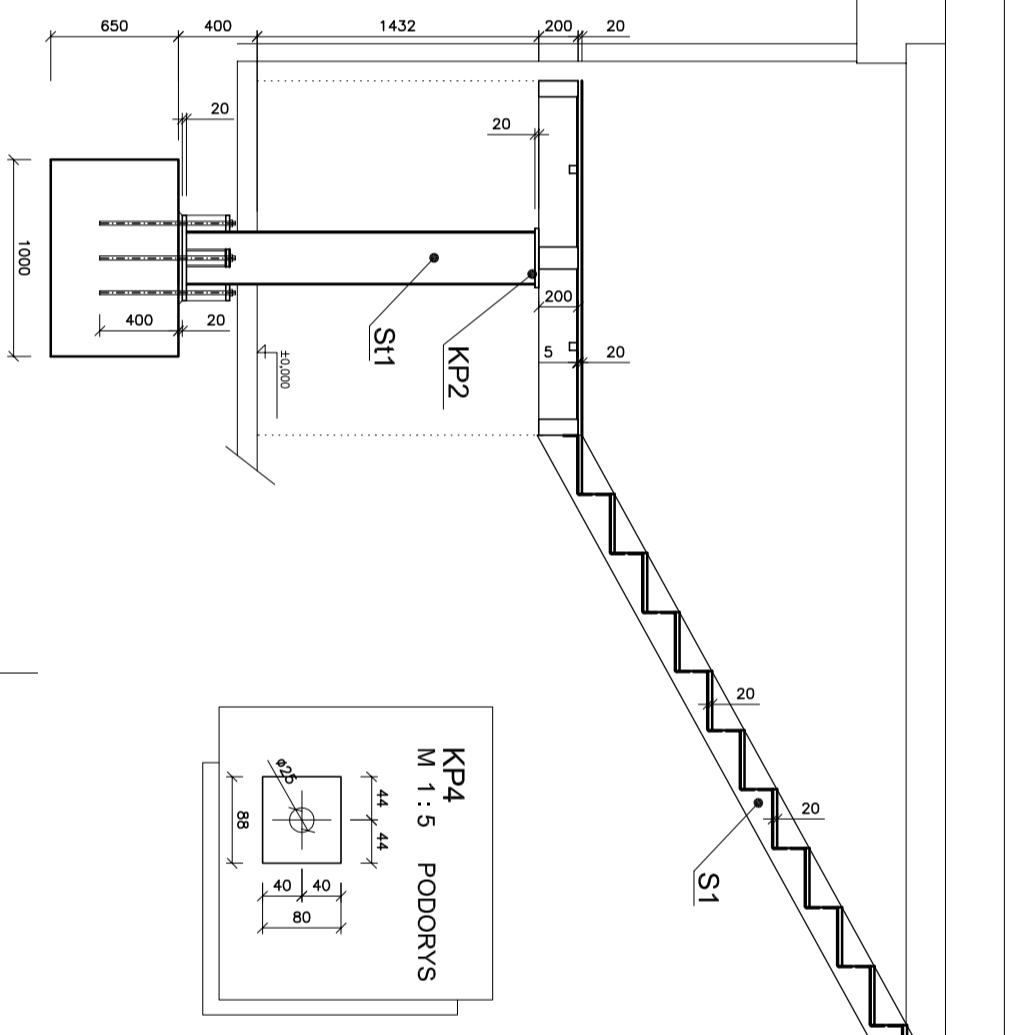
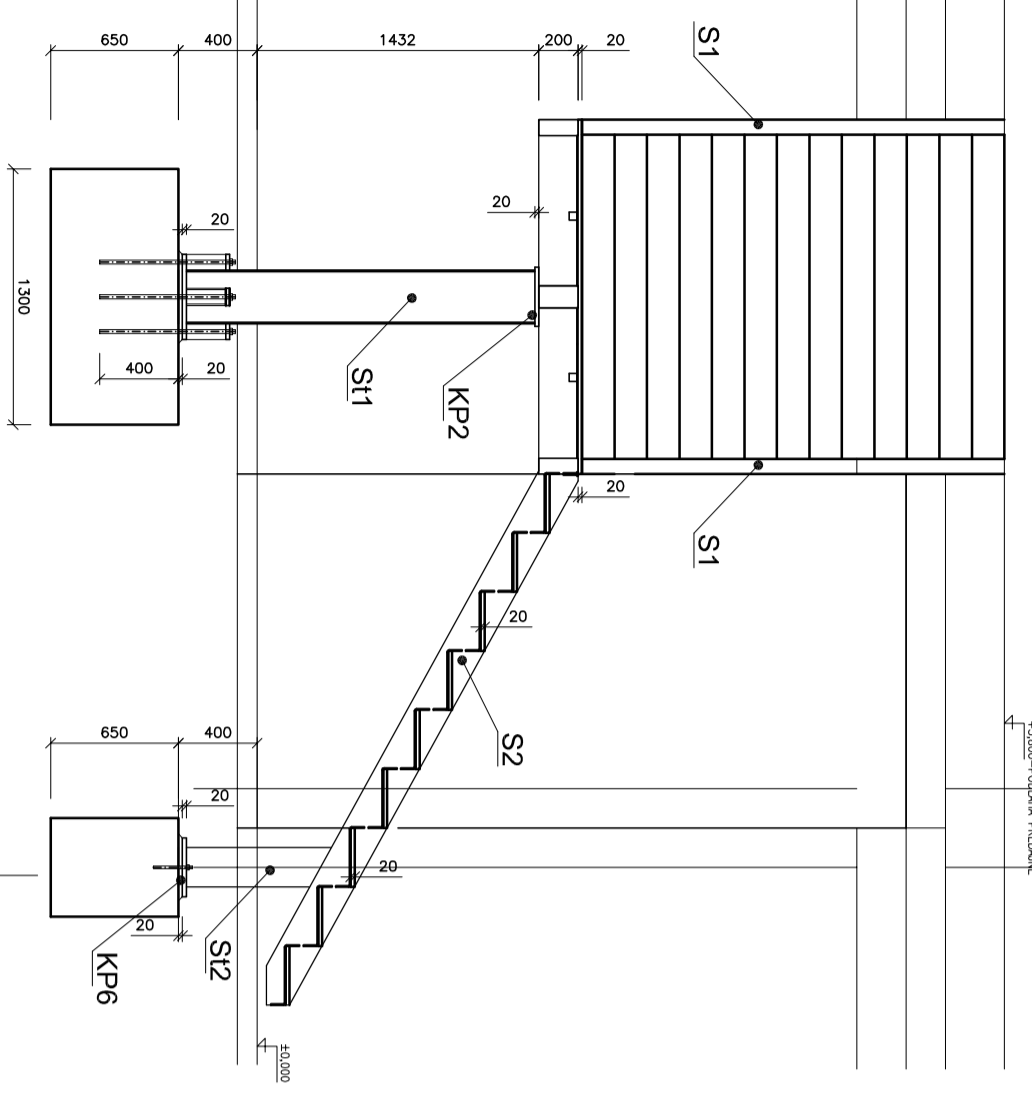
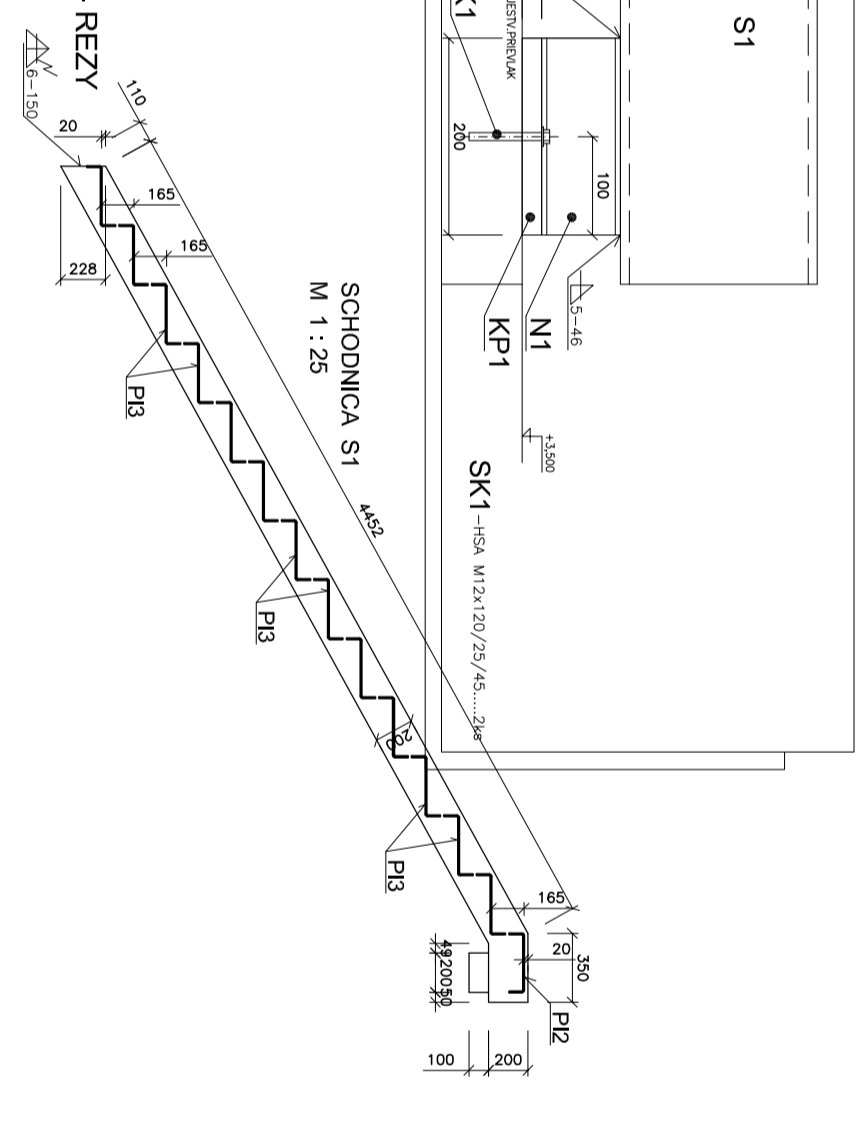

ZNAČKA	NÁZOV	ROZMĚRY (mm)	HĚNOTNOST (kg/m)	HĚNOTNOST (kg/ks)	POČET (ks)	HĚNOTNOST (kg)	POZNÁMKA
N1	NOŠIK	PE-80-200	6,0	1,2	2	2,4	
KP1	PLATNA	P20-150x200	5	2	10	50	
KP2	PLATNA	P20-430	11	11	1	121	
KP3	PLATNA	P20-43x43x3	3,0	3,0	1	3,0	
KP4	PLATNA	P20-80x80	2	4	8	16	
KP5	PLATNA	P8-80x200	1	8	8	8	
KP6	PLATNA	P20-300x200	9	2	2	18	
HĚNOTNOST SKUPU :							18
ZVĚRY A STRAŤY + SK							5
CELKOVÁ HĚNOTNOST :							93,0

POZNÁMKA:  
- DOKUMENTAČNĚ NEHARADZUJTE DÍLENSKOU DOKUMENTAČNÍ  
- KONSTRUKČNÍ JE NUTNĚ OPRAVIT VZKLADNÝM MATERIEM + 2% SMĚTEČNÝM MATERIEM  
- POD PLATNĚ KP3 A KP6 PŘEVĚST POLYURETANOVÉ HR.20MM - SAKROPLUČT 312  
**OCEL: S235**

PROJEKČNÍ STAVBA	STAVBA ST.0.	SAPAN s.r.o.
PROJEKČNÍ PRŮBĚH	SAPAN s.r.o., STARÁ LUBENÁ, ZÁHRADNÍ PROJEKČNÍ	Ing. VĚROSLAV ŽOZÍ
VYPRACOVÁNÍ	Ing. VĚROSLAV ŽOZÍ	Ing. VĚROSLAV ŽOZÍ
MIKROSTAVBA	Stará Lubeň	Stará Lubeň
MÍSTO STAVBY	Stará Lubeň	Stará Lubeň
NÁZEV	DOM OBOHODOV A SLUŽEB	OSLO ŽAKOVY (0307013)
STAVBY	STARÁ LUBENÁ A LITAVANSKÁ	5/44
OBJEKT	VLASTNÁ STAVBA	15.12.2012
OSLO	TVAR SCHODISKA-REZY	1/2
ČÍSLO	STAVBA	5.203